

# Sleutelhanger „Hier ben ik“



## GEREEDSCHAPSVORSTEL:



schaar



plakband

boortje  
Ø 4 mm

figuurzaag



vijlen



schuurpapier

NAAM:

GROEP/KLAS:

INHOUD:

AFMETINGEN:

OMSCHRIJVING:

DELEN:

1 aluminium plaatje



110 x 30 x 2 mm

2 sleutelringen



### 1 Ontwerpvoorstellen:

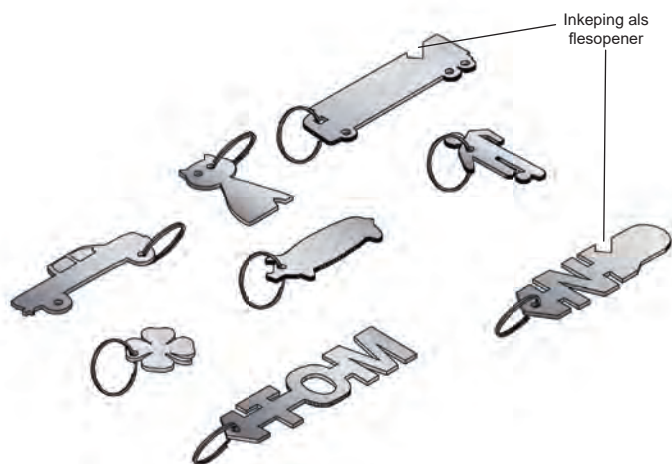

Verschaf jezelf een eerste overzicht.

Je kunt een **ontwerpvoorstel** of je naam (of de initialen) als motief kiezen. Natuurlijk kun je ook je **eigen versie ontwerpen**.

Met behulp van een kleine **inkeping** kun je je sleutelhanger ook als **flesopener** gebruiken. Breng de inkeping over op je werkstuk.

OK✓

### 2 Bevestig het sjabloon:

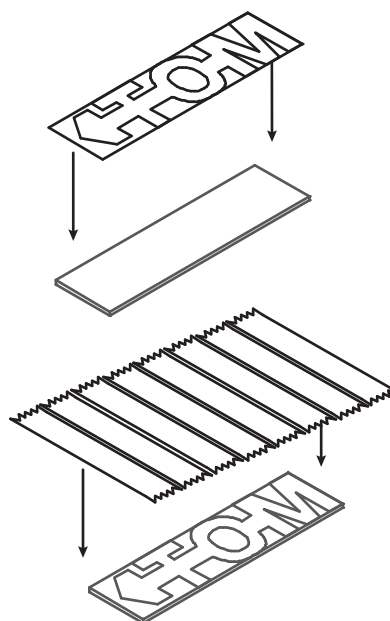

Knip de sjabloon/sjablonen grof met een schaar uit en plak hem/ze met **transparant plakband** over de hele aluminiumplaat. Voor kleine motieven is de aluminiumplaat groot genoeg voor 2 sleutelhangers.

OK✓

### 3 Boren, zagen:

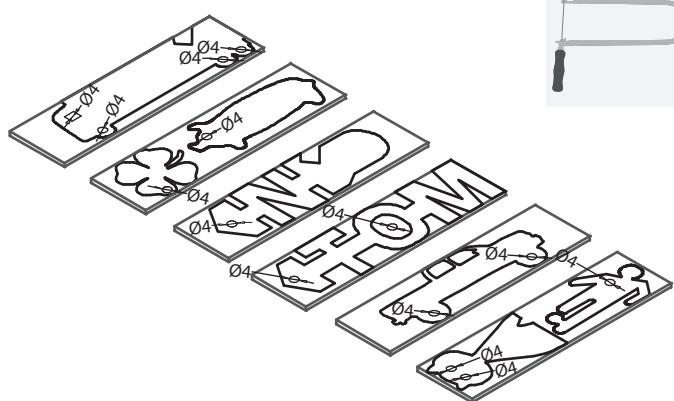

Boor de **gaten Ø 4 mm**. Zaag vervolgens de vorm van je sleutelhanger met een **figuurzaag met een metalen blad** uit. Gebruik een zaagonderlegger!

Tip: Gebruik een **smeermiddel** (olie) om het zagen te vergemakkelijken.

Tijdens het zagen moet het sjabloon afhankelijk van de vorm, opnieuw worden bevestigd.

OK✓

### 4 Afwerking:

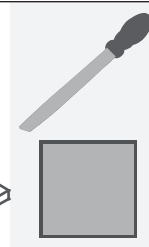
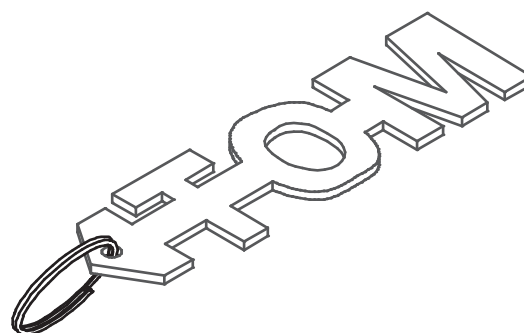

Werk de gezaagde randen met **vijlen en schuurpapier** na. Maak je werkstuk af door te **ciseleren** (met een hamer en centerpons of schroevendraaier).

**Polijst het oppervlak** met schuurvlies.

Ontvet de sleutelhanger en verf hem met blanke lak.

Als laatste stap rijg je de **bijgevoegde sleutelring** in het gat.

**Veel plezier en succes!**

OK✓

Schaal 1:1

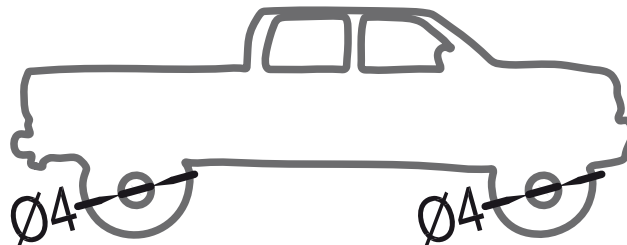
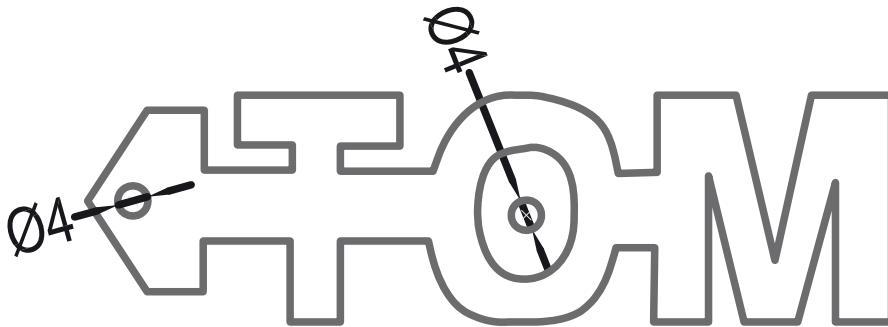
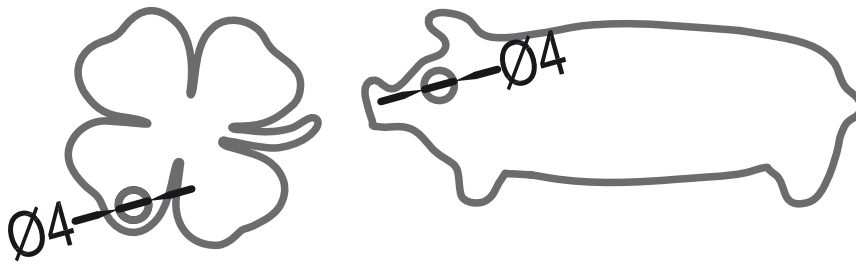

**Aduis.**