



Bedlampje van alpendennenhout



soldeerbout



schaar

GEREEDSCHAP:

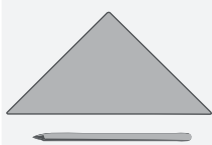

potlood en liniaal



figuurzaag



toffelzaag

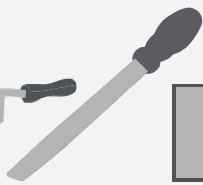

vijlen



schuurpapier

houtlijm /
alleslijm

schroevendraaier

boortjes
Ø 3, Ø 9 mm

NAAM:

KLAS/GROEP:

INHOUD:

AFMETINGEN:

ONDERDELEN:

3 grenen latten

OK✓

100 x 100 x 30 mm

A, B, C

1 alpenden-latje

300 x 30 x 5 mm

D, E

1 lasdraad

360 mm, Ø 3 mm

F

1 lichtdiode met reflector

G

1 drukschakelaar

H

1 batterijhouder

2 penlite AA

I

1 Overzicht / explosie:

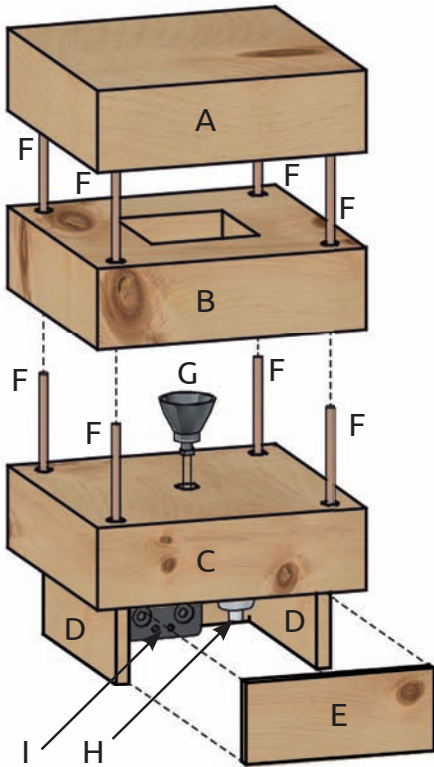

Verschaf jezelf een eerste **overzicht**.



2 De delen (A, B, C):

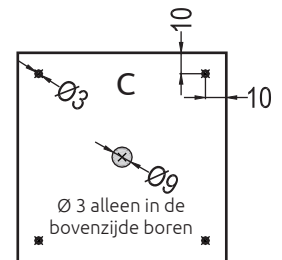
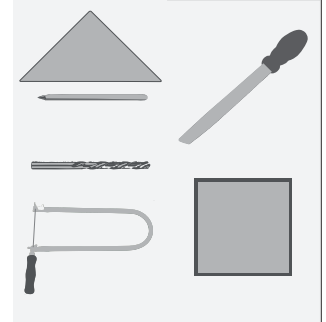
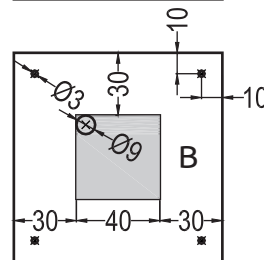
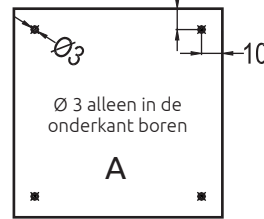

Breng de **maten** over op de delen (A, B, C).
Boor de gaten **Ø 3 mm, DIEPTE 10 MM**, resp. de gaten **Ø 9 mm** in de delen (B, C).

Zaag de vierkante uitsparing in deel (B) met de **figuur-zaag** uit.

Werk alle randen en oppervlakken met **schuurpapier** na.
De **uitsparing** kun je bovendien met een vijl naverken.



3 De voet delen (D, E):

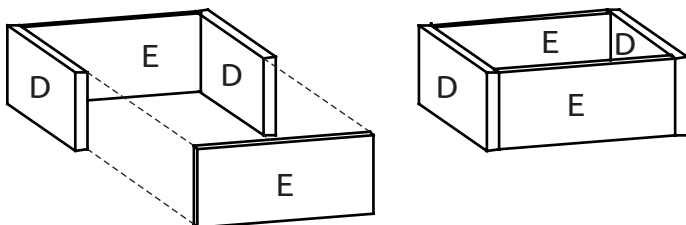
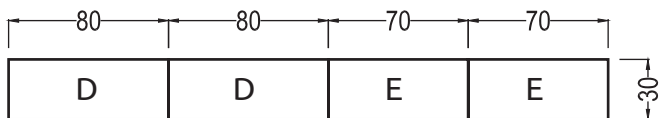
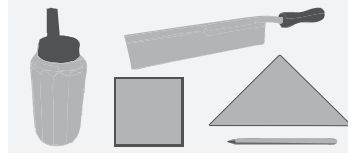

Breng de **maten** over op het latje.

Zaag de latten zoals afgebeeld met een toffelzaag op maat. **Lijm** de delen (D, E) zoals afgebeeld aan elkaar.

Werk alle randen en oppervlakken met **schuurpapier** na.



4 De lasdraden (F):

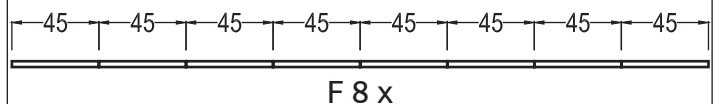

Knip of zaag de **lasdraden** zoals afgebeeld op maat.
Je kunt hiervoor een draadschaar of een metaalzaag gebruiken.



5 In elkaar zetten:

Plaats de **lasdraden** in deel (B) - boven en onder.

Plaats deel (A) c.q. deel (C) op deel (B).

Zorg ervoor dat de staven **voorzichtig en nauwkeurig** in de voorgeboorde gaten worden gestoken.

Steek de lichtdiode (G) door het gat in deel (C) en lijm deze vast.

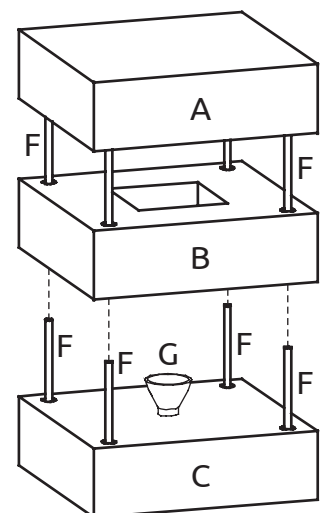

6 De elektrische aansluitwerkzaamheden:

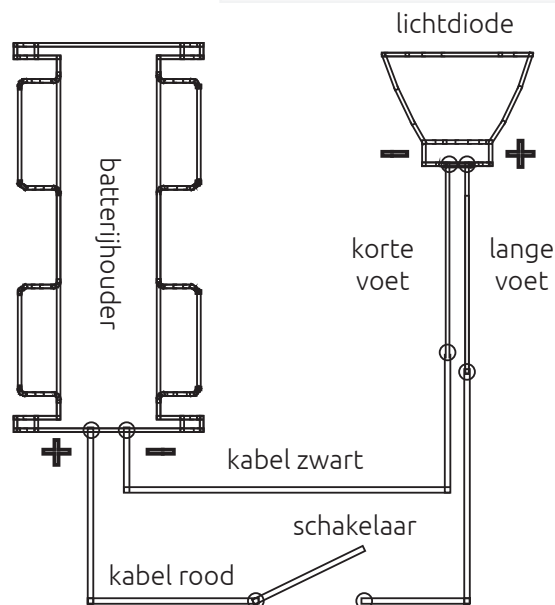
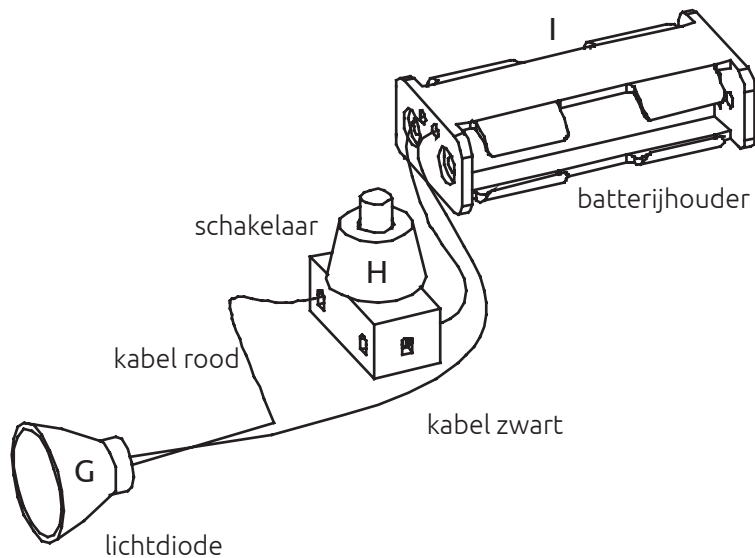
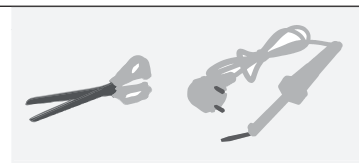

Knip **een stuk** met een lengte van **ca. 50 mm** van de rode kabel van de batterijhouder.

Sluit de lichtdiode (G), schakelaar (H) en batterijhouder (I) zoals afgebeeld aan en soldeer de uiteinden van de rode en zwarte draad aan de diode. Test de **functie** van je stroomcircuit.



7 Afwerking:

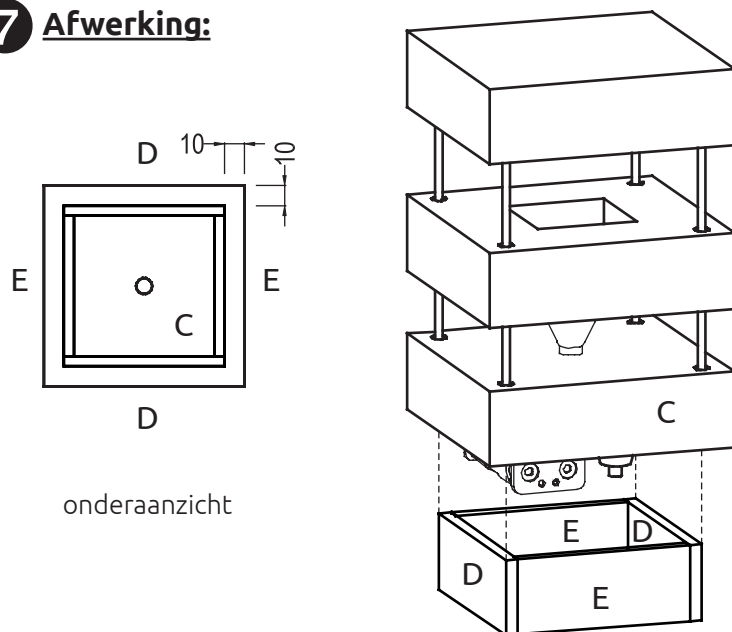

onderaanzicht

Lijm de **sokkeldelen (D, E) gecentreerd** op de onderkant van deel (C).

Lijm de schakelaar en batterijhouder met alleslijm of een lijmpistool op de bodem van je alpenden houten lamp.

TIP: Zorg ervoor dat de batterijhouder zo vastgelijmd wordt, dat de batterijen later kunnen worden vervangen!

VEEL PLEZIER EN SUCCES!

