

**Bijpassende  
werkbladen**  
kunt u gratis downloaden  
[www.aduis.com](http://www.aduis.com)



Naam:		Groep / klas:	
<b>Inhoud:</b>		<b>Onderdelen:</b>	<b>Gereedschap:</b>
1 stuk triplex	165 x 75 x 4 mm	A	toffelzaag, schuurpapier
2 stuks triplex	145 x 45 x 6 mm	E	priem
1 polystyreen	155 x 53 x 2 mm	G	boortje Ø 4 mm, boormachine
2 houten latten	165 x 55 x 10 mm	B	transparant plakband
1 houten lat	55 x 55 x 10 mm	C	schaar, houtlijm
1 houten lat	45 x 55 x 10 mm	D	verf en penseel
5 houten latten	245 x 20 x 10 mm		eventueel brandstiftpen
2 houten latten	155 x 5 x 5 mm	F	

Inhoud

## 1. Overzicht:

Verschaf jezelf een overzicht.

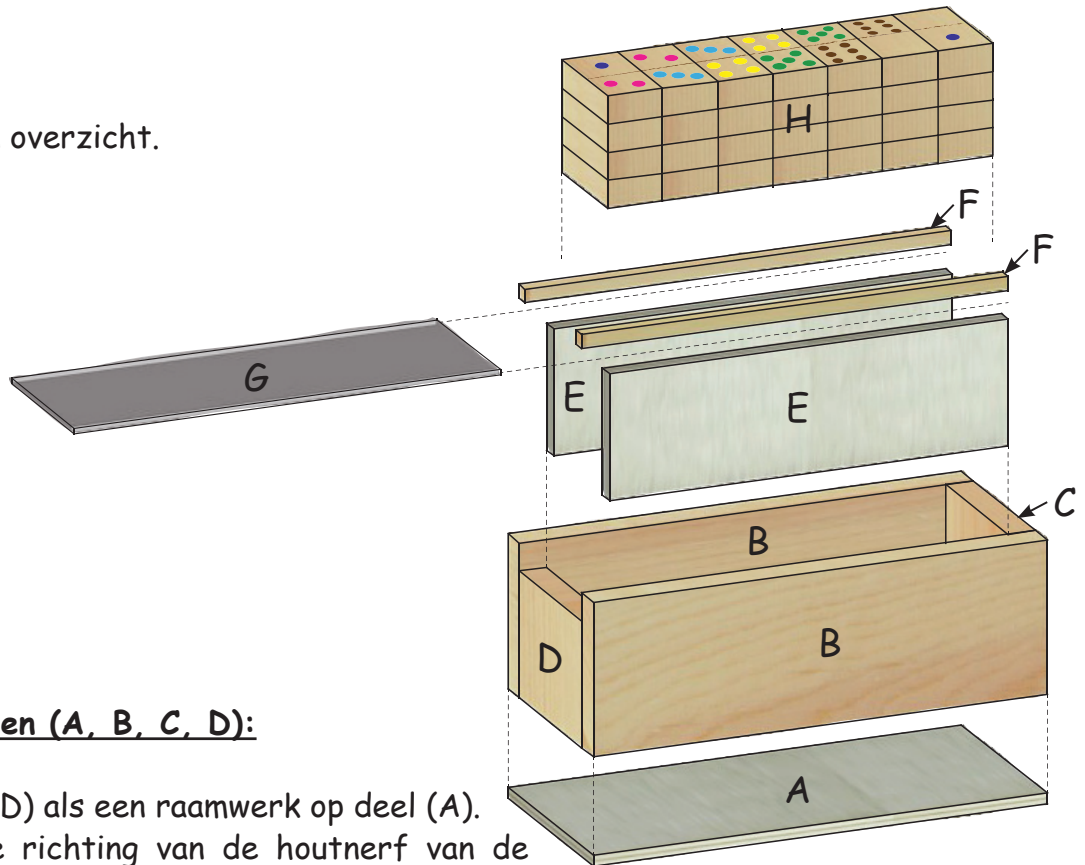

## 2. Het frame - delen (A, B, C, D):

Lijm de delen (B, C, D) als een raamwerk op deel (A).  
 -> Let op de juiste richting van de houtnerf van de onderdelen (C, D)!

## 3. De schuifdeksel (G) en de geleiders (E, F):

- Lijm de delen (E) op de delen (B).  
 Pas de lengte van de delen (E) indien nodig aan.
- Leg de schuifdeksel (G) op de delen (E).
- Lijm de latjes (F) op de delen (B).
- Trek vervolgens de schuifdeksel (G) eruit.
- Schuur de randen van de schuifdeksel (G) met fijn schuurpapier na.  
 -> Verwijder vervolgens de beschermfolie.

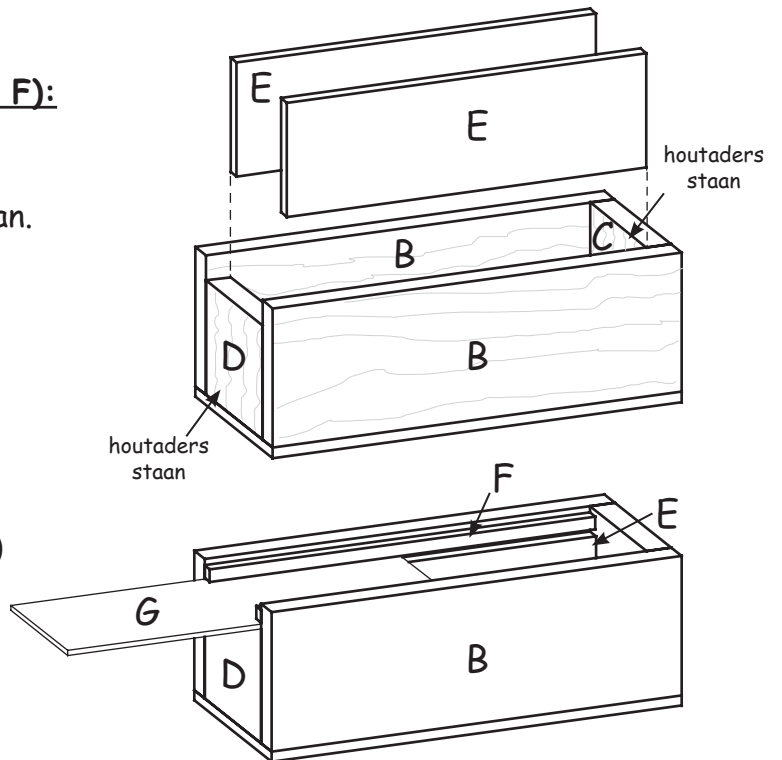

## 4. De dominostenen:

- Knip de sjablonen voor de spelstukken uit en plak deze met transparant plakband op de latten.

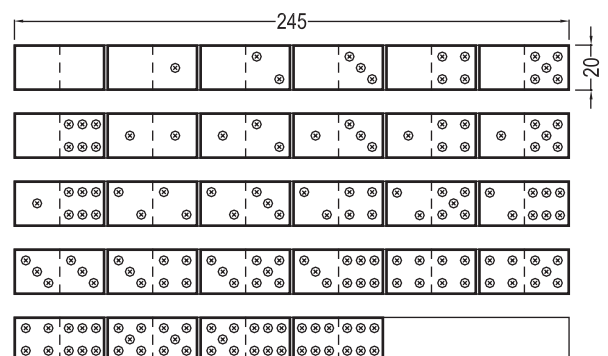
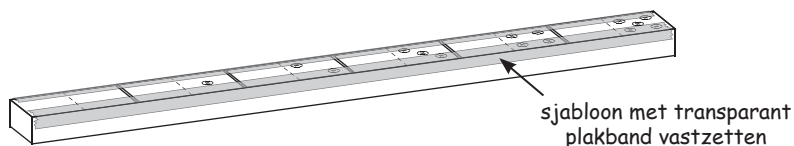

- Steek de prikpunten voor de ogen met een priem voor.
- Zaag op de stippellijn een 1 mm diepe gleuf in de lat.
- Boor de ogen met een boortje  $\varnothing$  4 mm ca. 1 mm diep.
- Zaag de delen (H) af en verwijder vervolgens de sjabloon.
- Werk de gezaagde randen lichtjes met schuurpapier na en rond alle randen licht af.

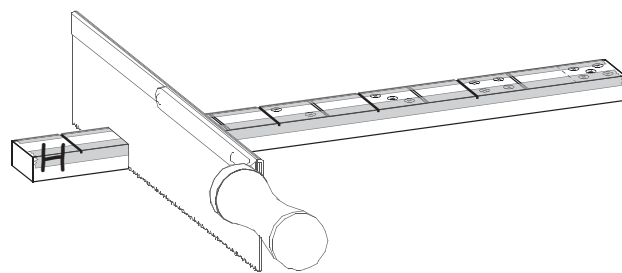
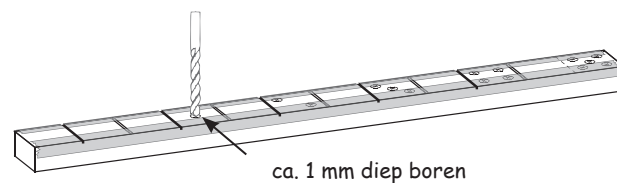
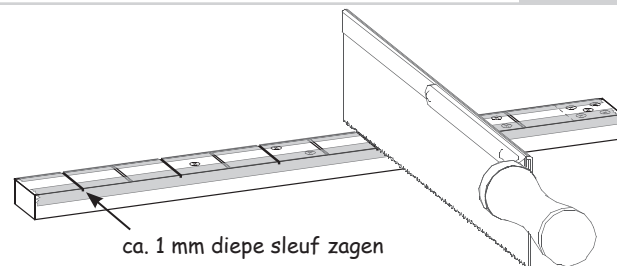

### De spelstukken versieren:

Er zijn veel manieren om de dominostenen te versieren.

Bijvoorbeeld:

X brandstiftpen (ogen en middellijn inbranden)

X ogen met verf inkleuren

X dominostenen en ogen met verschillende kleuren versieren

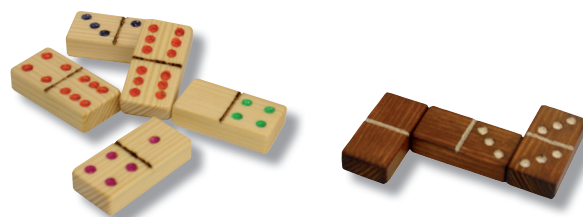

### 5. Het bewaardoosje versieren:

Verf of beits het bewaardoosje in een bijpassende kleur (bij je Dominostenen) op basis van je eigen ideeën.

**Veel plezier en succes!**



### Spelinstructies DOMINO:

(2-5 spelers)

Vóór het begin van het spel worden de stenen met de ogen **naar beneden** en gemengd op de tafel geplaatst. Afhankelijk van het aantal spelers, neemt iedere speler het volgende aantal stenen:

- 2 spelers elk 8 stenen
- 3 spelers elk 6 stenen
- 4 spelers elk 5 stenen
- 5 spelers elk 4 stenen

Elke speler plaatst de stenen zo voor zich, dat de andere spelers deze niet kunnen zien. De overige stenen blijven met de ogen naar beneden wijzend liggen.

De speler met de steen met de hoogste dubbele ogen (steen met twee identieke scores op elke helft), bijvoorbeeld legt deze open op tafel en legt meteen een bijpassende steen neer. Deze steen moet op de aangelegde steenhelft hetzelfde aantal ogen als de eerste steen hebben.

De volgende speler (met de klok mee) heeft nu twee mogelijkheden om een geschikte steen neer te leggen. Hij/zij mag slechts aan een zijde per ronde een steen plaatsen.

Als een speler geen bijpassende steen bezit, moet hij/zij één van de andere verborgen stenen trekken. Kan ook deze niet worden geplaatst, is de volgende speler weer aan de beurt.

Het einde van het spel:

Als een speler geen stenen meer heeft of geen enkele speler meer een steen kan plaatsen, is het spel afgelopen.

De ogen van de stenen die de spelers over hebben worden bij elkaar opgeteld.

De speler zonder of met de minste punten is de winnaar.

Dubbele stenen tellen maar eenmaal, bijvoorbeeld = 3 punten.

# Domino

N°200.218

245

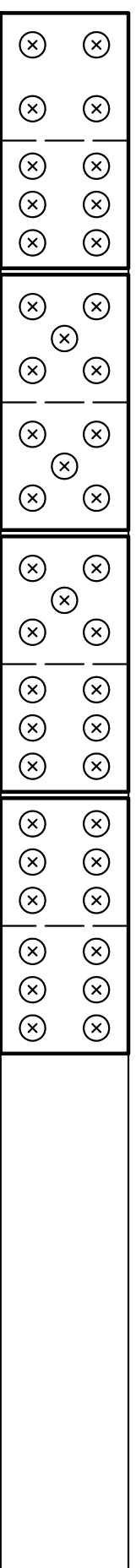
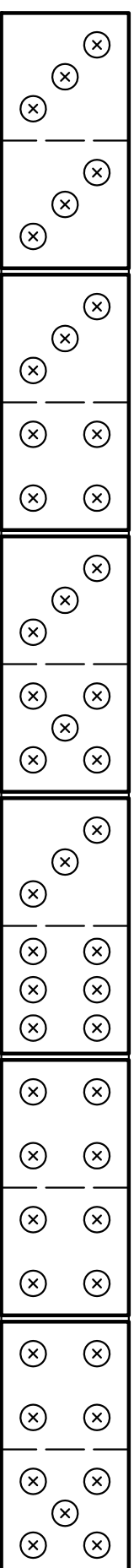
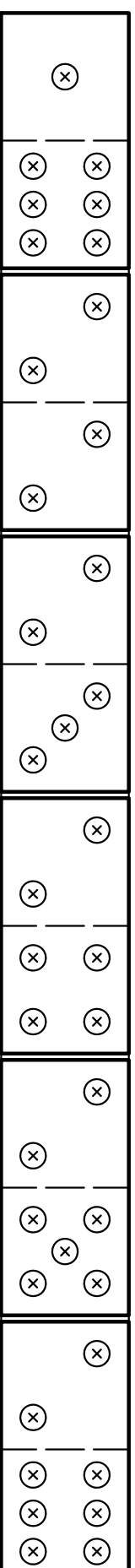
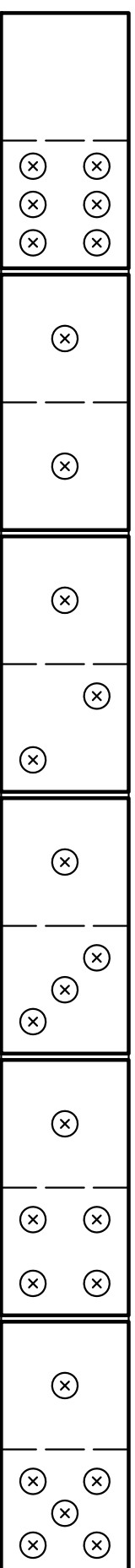
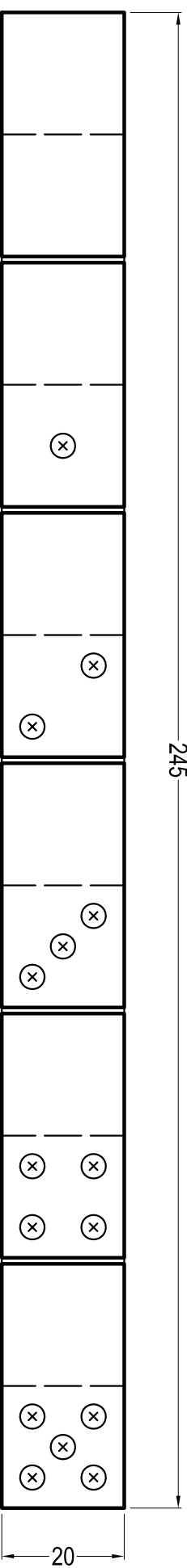

Sleuf maar 1 mm diepi

Volledig doorzagen

# Aduis.