



Theelichthouder „Drieënlei“



GEREEDSCHAP:



potlood en liniaal



schaar



plakband



figuurzaag



toffelzaag



schuurpapier

houtlijm /
alleslijmboortje
Ø 8 mm

NAAM:

KLAS/GROEP:

INHOUD:

AFMETINGEN:

ONDERDELEN:

1 stuk triplex

175 x 130 x 6 mm

A

1 stuk triplex

220 x 30 x 6 mm

B

1 stuk triplex

175 x 55 x 6 mm

C

1 stuk triplex

175 x 36 x 6 mm

D

Theelichtjes en glaasjes (art.nr. 702.175, art.nr. 532.229) a.u.b. apart bestellen.

1 Overzicht:

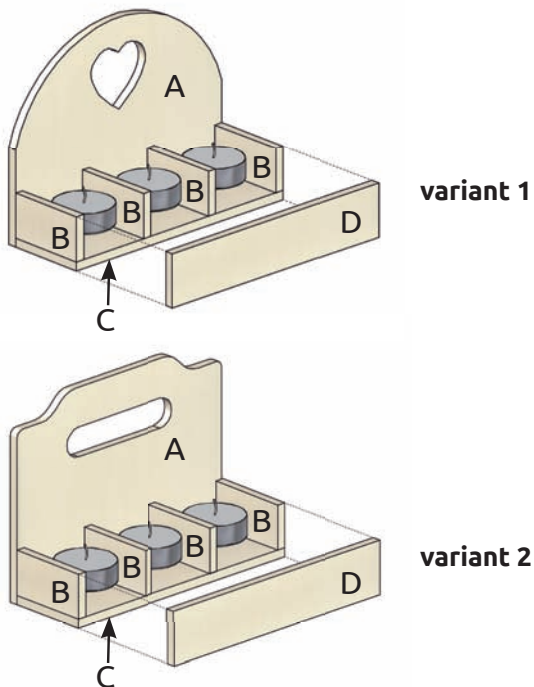

Dit bouw pakketje bevat **2 ontwerpvoorstellen**.

Verschaf jezelf een eerste overzicht en kies een variant. OK ✓

2 Deel (A):

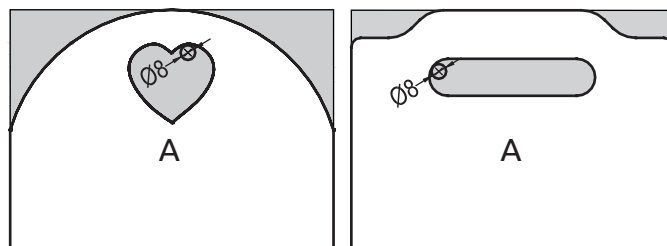

variant 1

variant 2

Knip het **sjabloon** voor deel (A) grof met een schaar uit en plak deze met plakband op het triplex.
Boor een **gat Ø 8 mm** in de gemarkeerde plaats voor het inrijgen van het figuurzaagje.

Zaag deel (A) uit en schuur alle **randen en vlakken** met schuurpapier na. OK ✓

3 Delen (B):

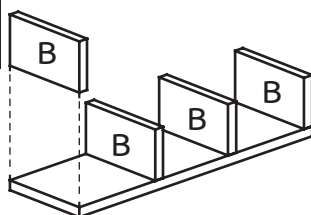
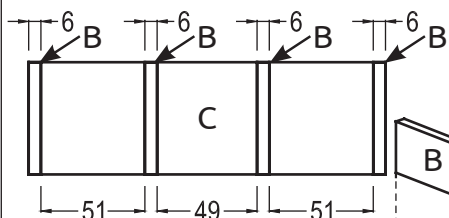
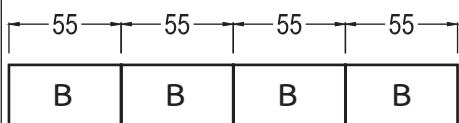
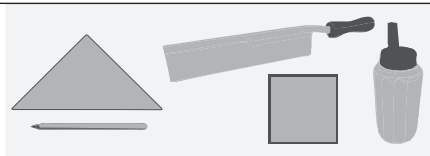

Breng de **afmetingen** van de onderdelen (B) over op het triplex en zaag ze met een **toffelzaag** of figuurzaag af. Werk de randen en vlakken van de onderdelen (B, C en D) met schuurpapier na.

Lijm de delen (B) zoals aangegeven op deel (C). OK ✓

4 Afwerking:

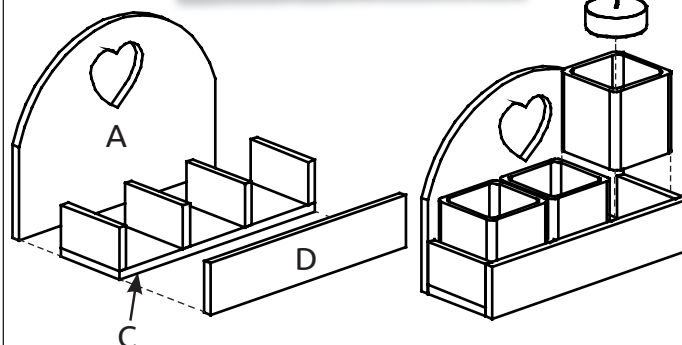

Lijm de delen (A) en (D) zoals afgebeeld op deel (C).

Verf en versier je theelichthouder volgens je eigen ideeën en wensen. Plaats de theelichtjes (nr. 702.175) en eventueel de glaasjes (nr. 532.229). OK ✓

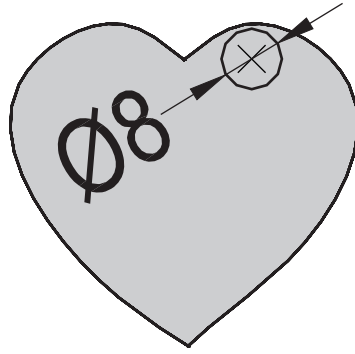

variant 1

A

sjabloon
M=1:1



variant 2

A

sjabloon
M=1:1