

Klok tik-tak

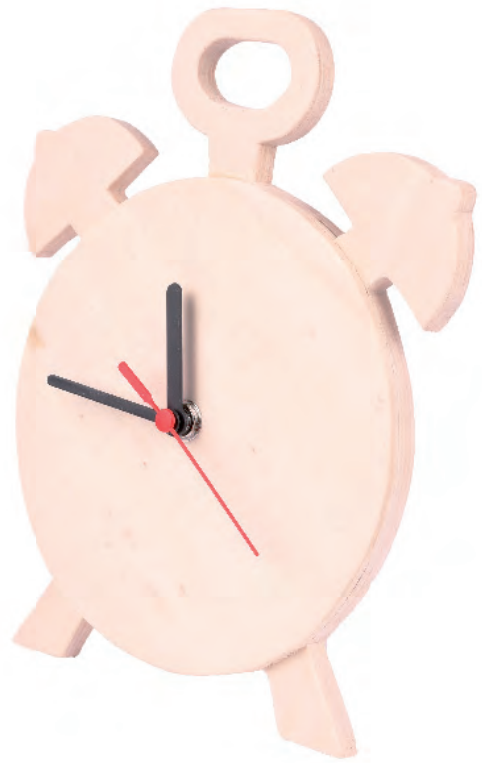

GEREEDSCHAP:

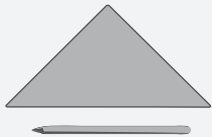

potlood & liniaal



schaar



plakband

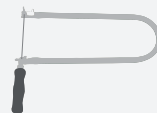

figuurzaag



houtlijm / alleslijm



priem

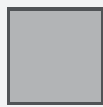

schuurpapier



lijmtang



houtvijlen



boor Ø 8 mm

NAAM:

GROEP / KLAS:

INHOUD:

AFMETINGEN:

DELEN:

1 triplex



280 x 190 x 10 mm

B, C

1 triplex



160 x 160 x 4 mm

A

1 uurwerkje met 3 wijzers



D

1 Overzicht:

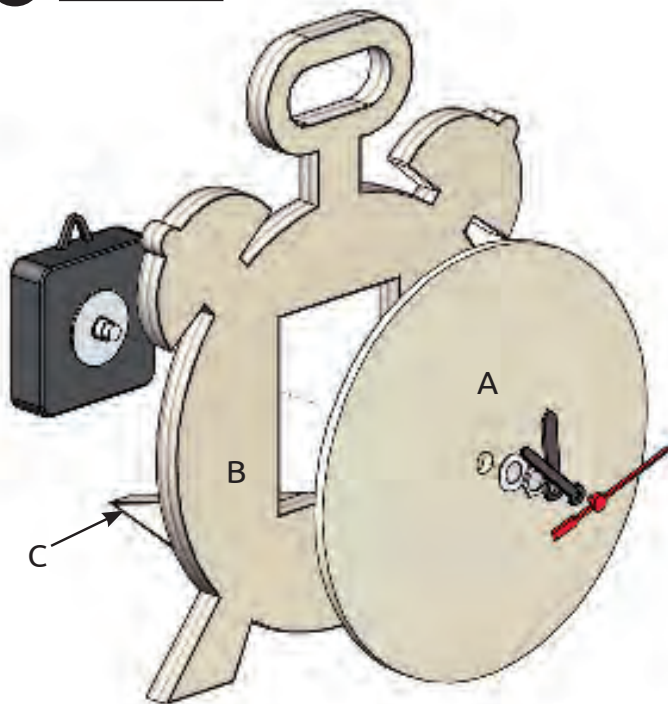

Verschaf jezelf een eerste overzicht.



2 De delen (A, B, C):

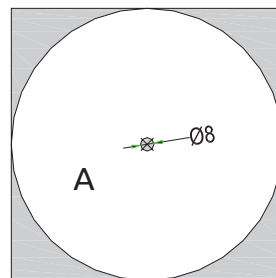
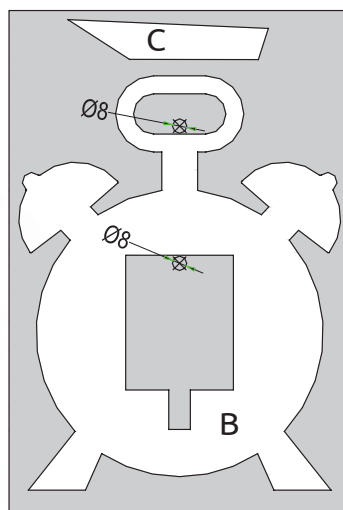

Knip de sjablonen voor de delen (A, B, C) grof met de schaar uit en plak ze op met **plakband** het triplex.

Teken de prikpunten op de delen (A, B) en **prik** ze goed voor met een priem.

Boor de gaten (boor Ø 8 mm).

Zaag de delen (A, B, C) met een figuurzaag uit.



3 In elkaar zetten:

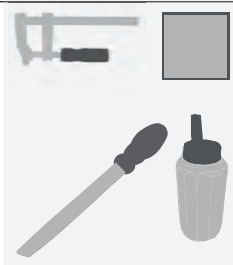
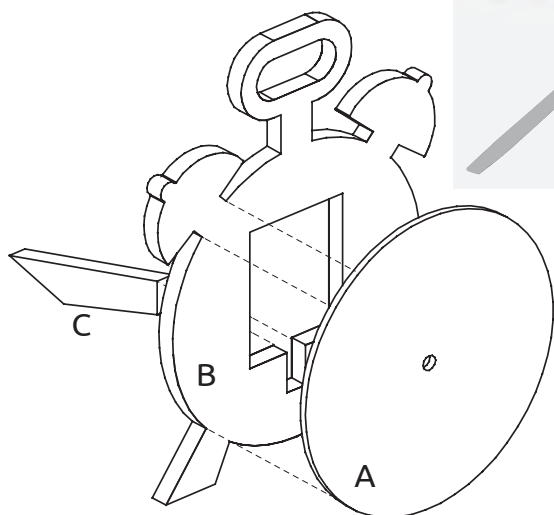

Schuur alle randen en oppervlakken met schuurpapier.

Lijm de delen (A, B, C) volgens de afbeelding op elkaar. **Zorg ervoor dat het uurwerkje later precies in de uitsparing past.**

Bij het drogen kun je de klok het beste vastzetten met lijmklemmen.



4 Versieren/ontwerpen:



Nu kun je je „tik-tak“ klok versieren volgens je wensen en ideeën. Wij hebben hem beschilderd met felle kleuren en er een cirkel van schoolbordfolie (Ø ca. 13 cm) op gelijmd. Op deze manier kunnen de nummers steeds weer worden afgeveegd en er opnieuw worden opgetekend. We hebben ook de wijzers van het uurwerkje in de bijpassende kleur geschilderd.

Na het versieren bouw je het uurwerkje nog in en klaar is je „tik-tak“ klok.



VEEL PLEZIER EN SUCCES!

Tik-tak klok

Schaal = 1 : 1

