

3D-Boekensteun „Piramide“

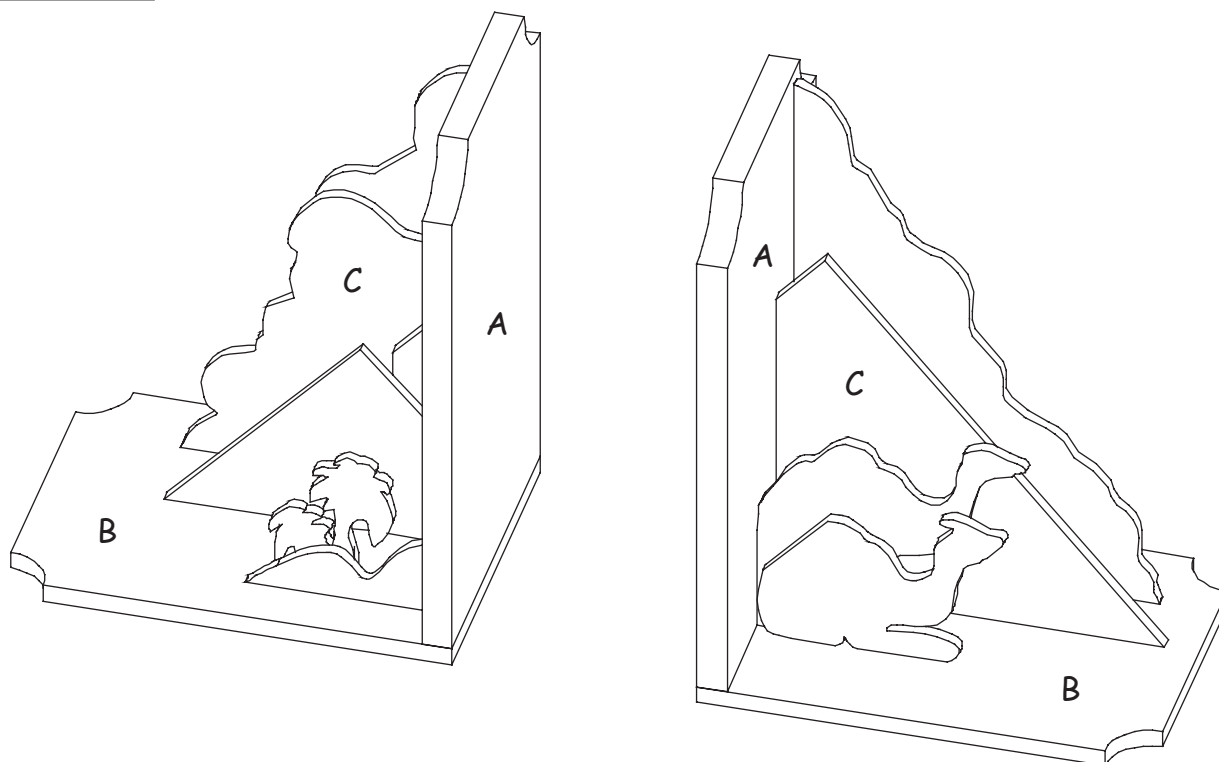

Naam:		Groep:	
Inhoud:		Delen:	Gereedschap:
2 Triplex platen	180 / 110 / 10 mm	A	potlood, lineaal, passer
2 Triplex platen	150 / 110 / 6 mm	B	eventueel boormachine
3 Triplex platen	210 / 130 / 4 mm	C	eventueel boor Ø 4 mm
4 Houten latten	200 / 5 / 5 mm		klem of lijmkleem
4 Schroeven (Spax)	3,5 x 25 mm		lijm, houtlijm, hamer
			toffel, figuurzaag, houtvijl
			schuurpapier, schaar, tang

HANDLEIDING:**1. OVERZICHT:****2. DE BOEKENSTEUN:**

De hoeken van de grondplaten en de zijwanden volgens afbeelding met de figuurzaag uitzagen.

Indien er geschroefd wordt (afhankelijk van leeftijdsgroep): in ieder grondvlak twee gaten boren.

Grondvlakken en zijwanden zoals rechts afgebeeld vastlijmen en eventueel (afhankelijk van leeftijdsgroep) schroeven.

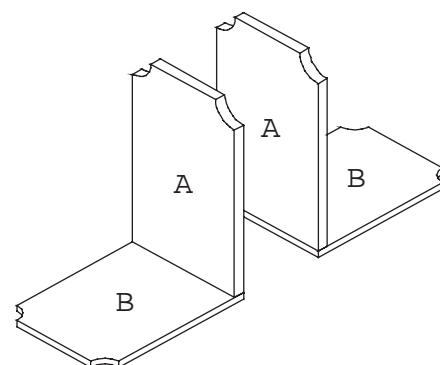
**3. HET MOTIEF - DE VORM OP HET 4 MM TRIPLEX OVERNEMEN (C):**

Leg de motieven van jouw boekensteunen (zie hiervoor) op de triplex platen van 4 mm (C). De omtrek van de sjablonen moet met de triplexplaten overeenkomen!!! Teken de lijnen met een balpen na. Je moet dit goed aandrukken, zodat de vormen op het 4 mm-triplex gedrukt worden. Met een potlood loop je de lijnen op het triplex nog een keer na. Hierdoor worden ze goed zichtbaar.

4. UITZAGEN:

De motieven zijn vaak in elkaar gezet. Op elke boekensteun is vaak maar een deel van het gehele motief. Zodat je later niet bij het in elkaar zetten in de problemen komt, overleg je nu al welke delen bij elkaar horen. Als je nog triplex over hebt, kun je ook nog extra figuurtjes voor je boekensteunen uitzagen.

Probeer tijdens het zagen langs de kanten de figuurzaag zo recht mogelijk te houden.

5. DELEN SCHUREN EN DAN SCHILDEREN:

De ruwe stukken met schuurpapier opschuren. De zijkanten schuur je licht op. Tenslotte beschilder je de delen. Zie tip voor profs. Daarna goed...

**6. HET MOTIEF IN ELKAAR ZETTEN:**

De vormen op de boekensteun lijmen. Met de houten latjes (150 / 5 / 5 mm) worden de vormen verder op de boekensteunen gelijmd en gefixeerd.

7. TIPS VOOR PROFS:

De kleuren worden door een laklaag bijzonder mooi. Bovendien beschermd een laklaag je boekensteunen duurzaam.

Bij het lakken ga je als volgt te werk:

1. Grondlak: met de penseel de lak dun aanbrengen en dan laten drogen.
2. Tussendoor schuren met lakschuurpapier, korrel 200 of meer.
3. Aflakken.

Achteraanzicht:

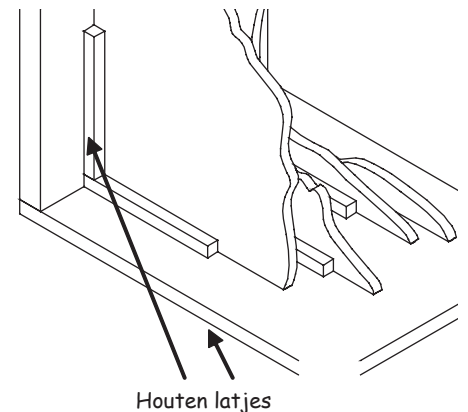

Veel plezier en succes!!!

Sjablonen 1 Piramide

Aduis.

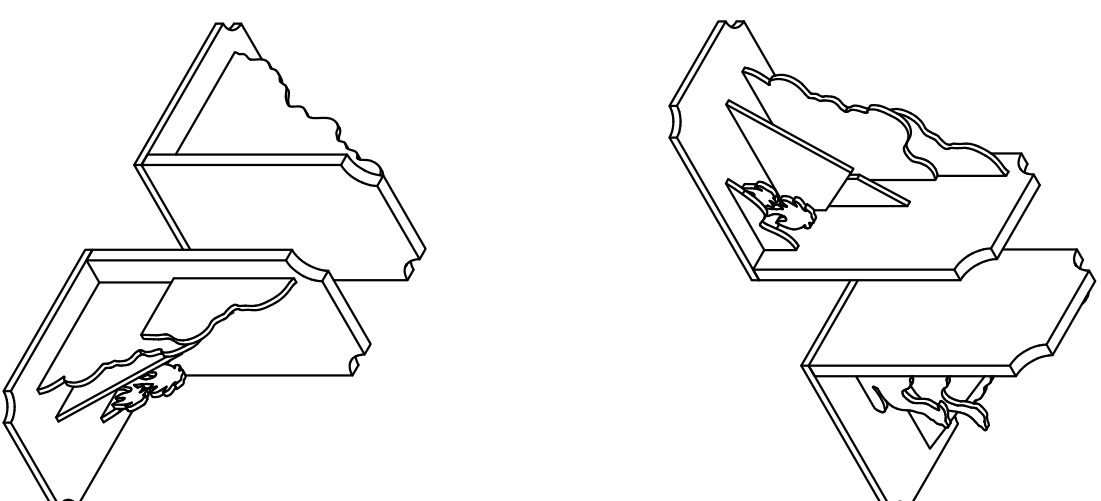
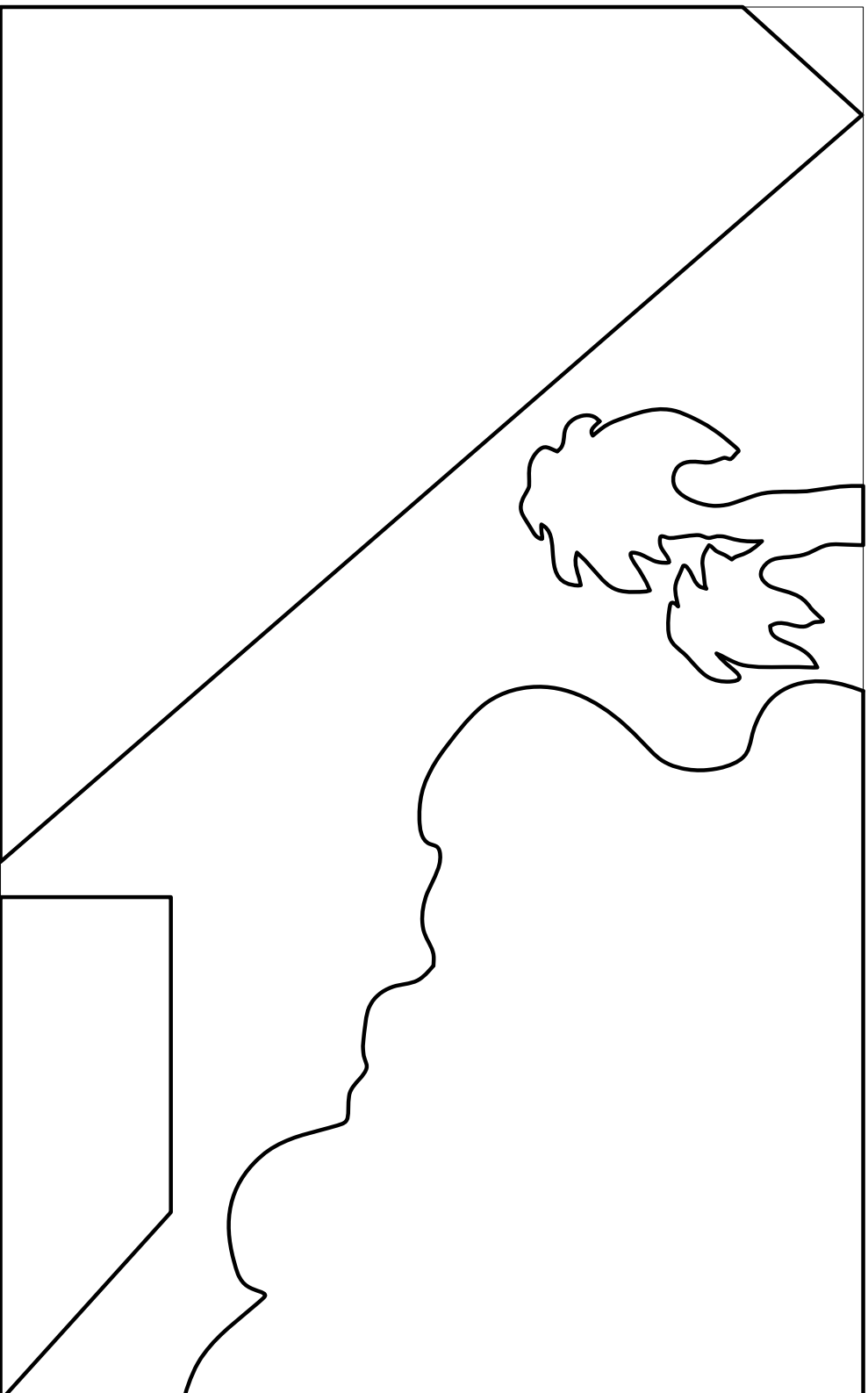

M 1:1

Sjablonen 2 Piramide

Aduis.

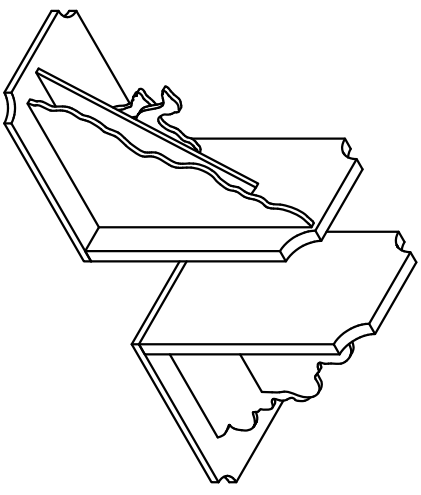
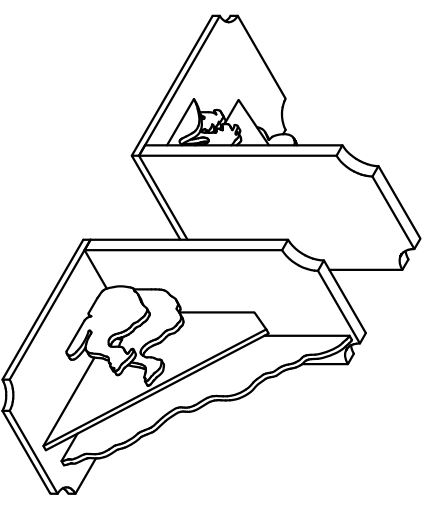
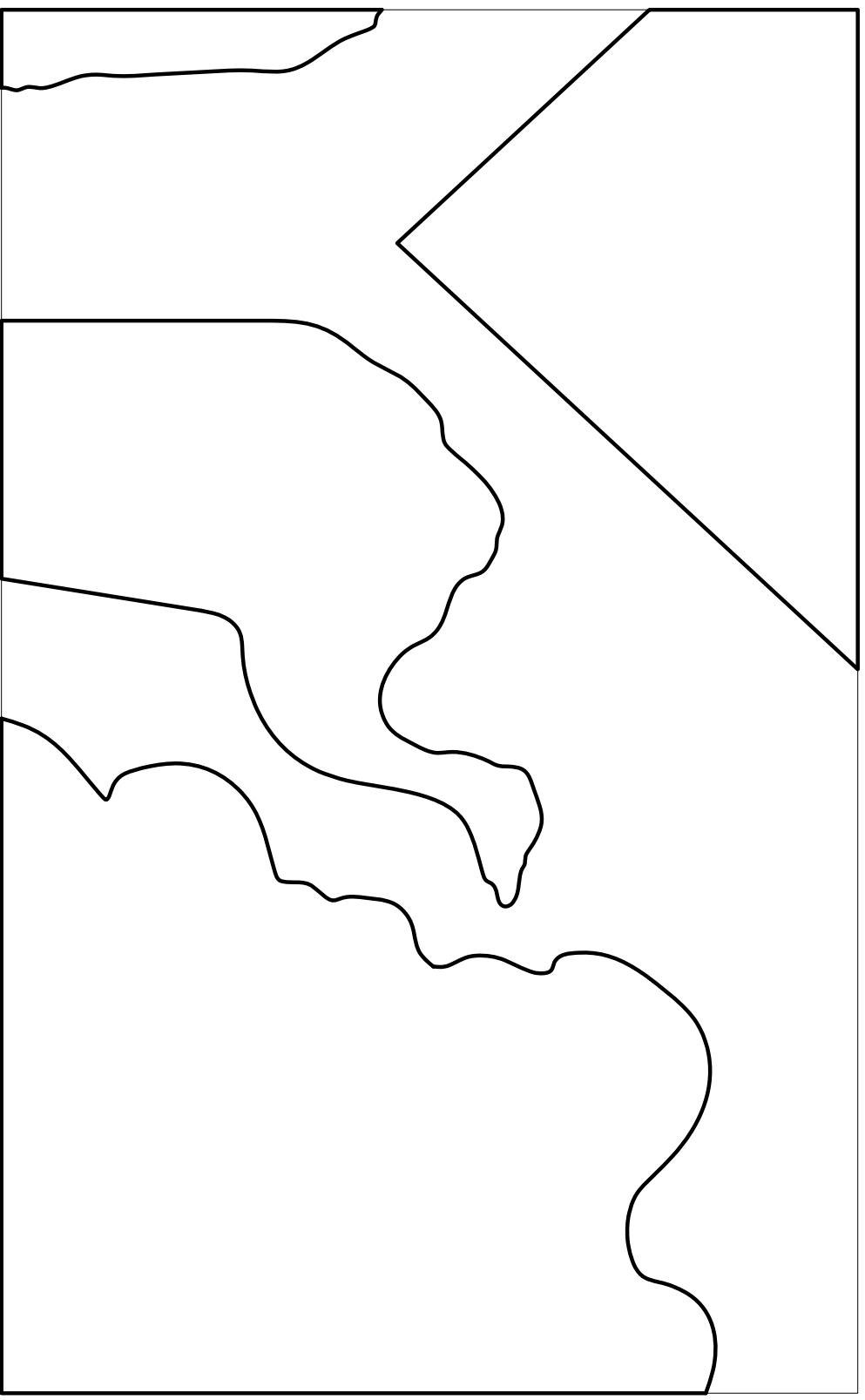

M 1:1

Sjablonen 3 Piramide

Aduis.

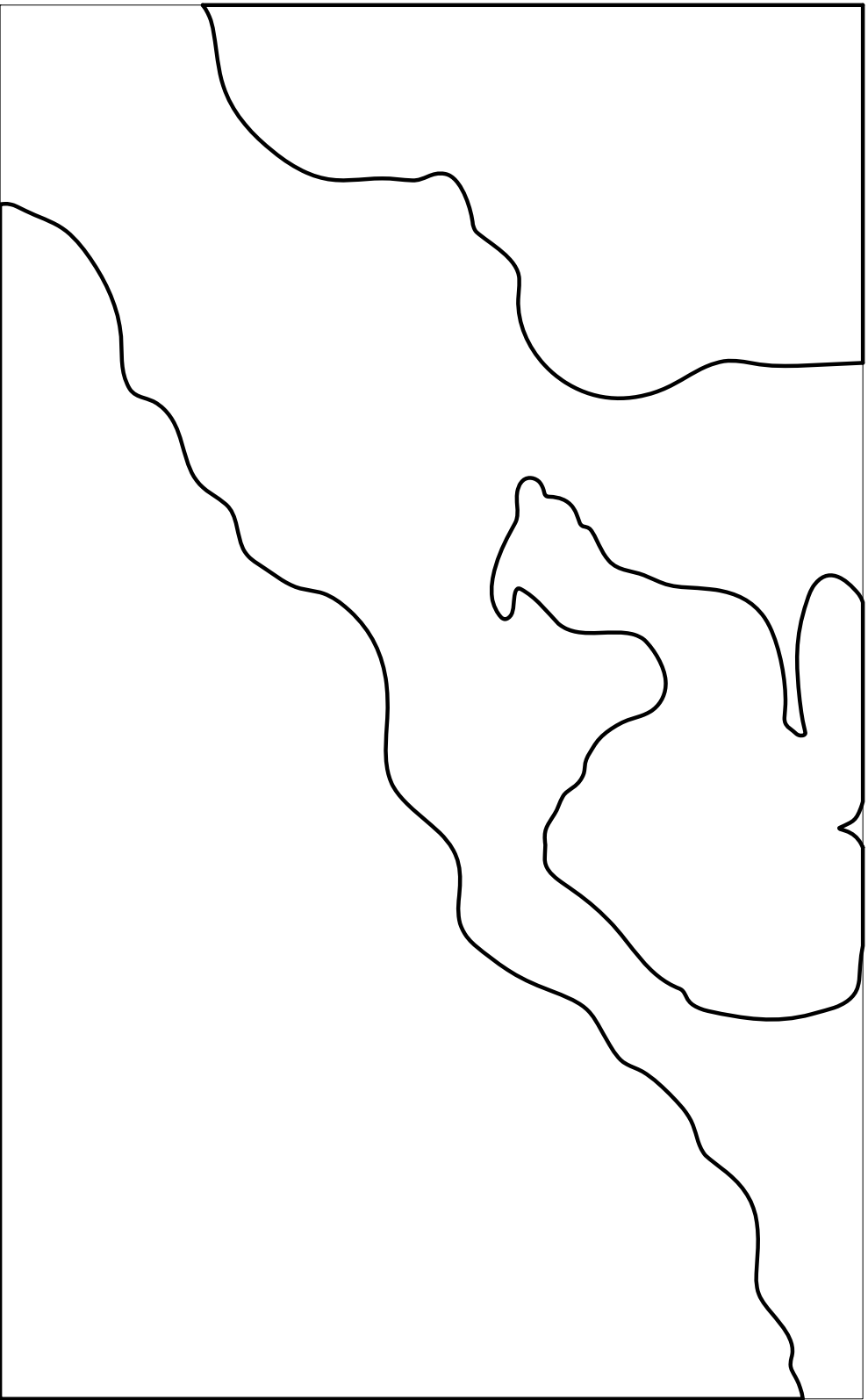

M 1:1

Bovenkant

Voorkant

